

Optická spojka COYOTE® STP-L je flexibilní spojka menších rozměrů. Klipové uzavírání navíc umožňuje opakované jednoduché otevírání při zachování vodotěsnosti, a to i při jejím trvalém ponoření (IP68). Své využití najde jako přístupová nebo distribuční spojka v FT Tx sítích.

- ▶ Kapacita až 96 svárů
- ▶ Kapacita až 12× SC / 12× LC konektor (pouze pro COYOTE® STP-L3-E)
- ▶ Výklopné kazety pro až 24 svárů (max. 4 ks)
- ▶ Možnost postupného osazování kazet
- ▶ Možnost uložení PLC splitterů (small format)
- ▶ Možnost uložení ribbonových vláken
- ▶ Možnost instalace průchozího (průběžného) kabelu
- ▶ Průchodkový systém pro kabely s průměrem 2,4–14 mm
- ▶ Zvýšená odolnost proti nárazu a vniknutí vody i při trvalém ponoření (IP68)
- ▶ Možnost držáku na sloup
- ▶ Vhodné pro všechny typy sítí

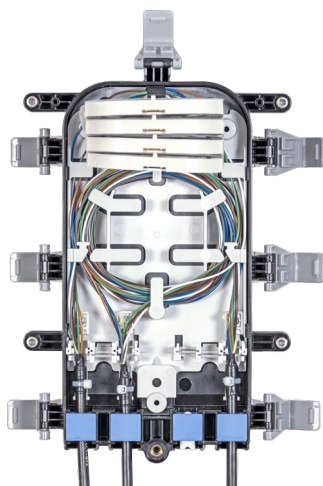

COYOTE® STP-L
Úložný systém kazet

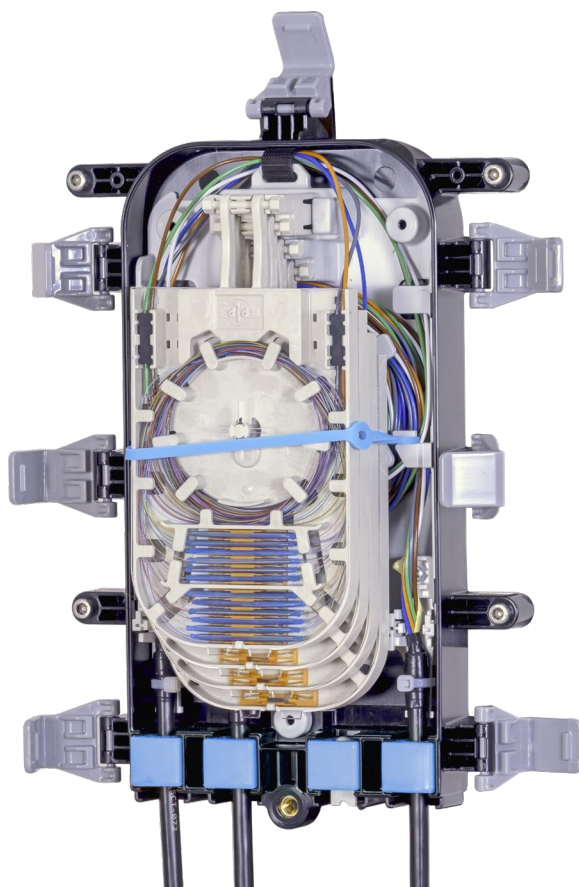
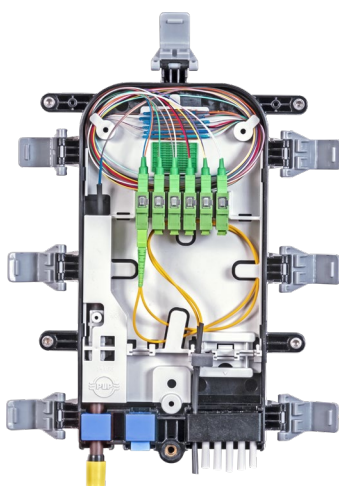

COYOTE® STP-L
Organizér pro předkonektorované drop kabely



COYOTE® STP-L
Držák kabelových rezerv



COYOTE® STP-L
Venkovní konektory



Sekce 0 Spojka

COYOTE® STP L



Sekce 1 Výběr organizéru

XX

Vyberte 1 možnost viz níže:

2A			Nizký kryt Základna 2 vstupy Uložný systém kazet Kapacita až 60 svárů F8500STPL/0001
2B			Vysoký kryt Základna 2 vstupy Uložný systém kazet Kapacita až 96 svárů F8500STPL/0002
3C			Nizký kryt Základna 3 vstupy Uložný systém kazet Kapacita až 60 svárů F8500STPL/0003
3D			Vysoký kryt Základna 3 vstupy Uložný systém kazet Kapacita až 96 svárů F8500STPL/0004
3E			Nizký kryt Základna 3 vstupy Organizér pro předkon- torované drop kabely Kapacita až 24 svárů Kapacita až 24x SC/LC konektor F8500STPL/0005
4F			Nizký kryt Základna 4 vstupy Uložný systém kazet Kapacita až 60 svárů F8500STPL/0006
4G			Vysoký kryt Základna 4 vstupy Uložný systém kazet Kapacita až 96 svárů F8500STPL/0007
9H			Nizký kryt Základna 5 vstupů Uložný systém kazet Kapacita až 60 svárů Drop průchodky (5 mm) jsou již vloženy F8500STPL/0008

Sekce 2 Výběr kazet

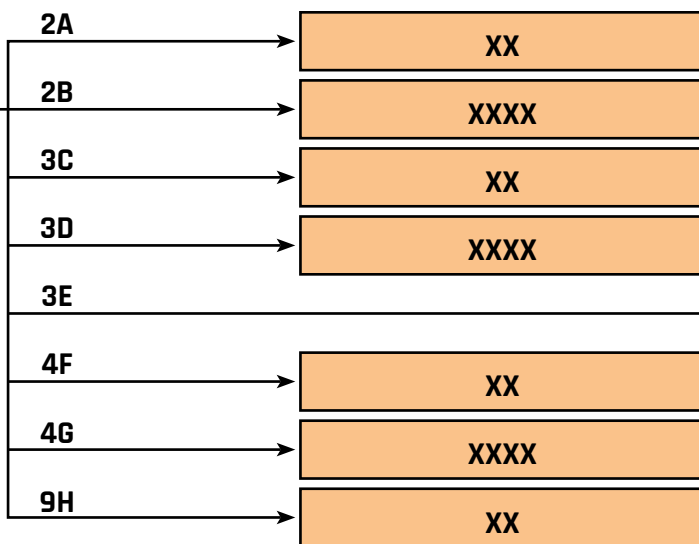

Vyberte kazety viz níže:

A		Kazeta STP-XL SINGLE FUSION sada Až 24 svárů 85100019
B		Kazeta STP-XL Sada pro krimpovací ochrany Až 24 svárů 85100021
C		Kazeta STP-XL Sada pro ribbony Až 8 svárů 85100020
DD		Kazeta STP-L s kazetovým managementem SINGLE FUSION sada Až 60 svárů K85100104 <i>Lze použít pouze jednou ve spodní pozici</i>
EE		Kazeta STP-L s kazetovým managementem Sada pro krimpovací ochrany Až 120 svárů K85100105 <i>Lze použít pouze jednou ve spodní pozici</i>
N	ŽÁDNÁ	Pozice zůstává prázdna

Sekce 3 Výběr průchodek

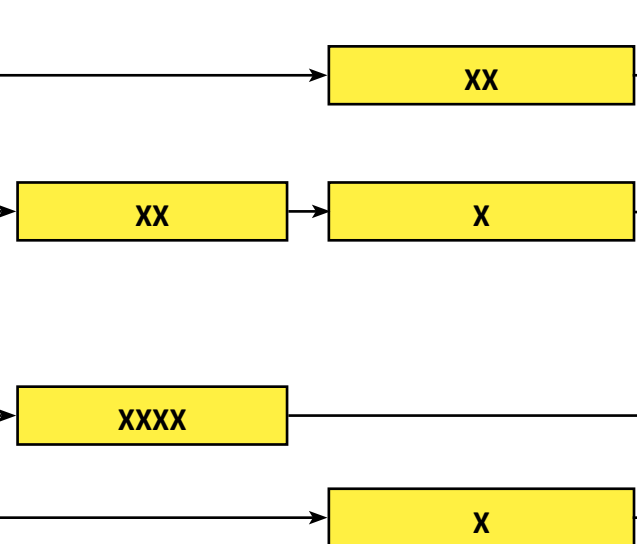

Vyberte průchodky viz níže:

A		Plná 85100013
W		4,3–10,2 mm K85100112
Y		10,2–14,0 mm K85100113
I		2x 4,0–4,3 mm 50161864
J		4x 2,4–3,2 mm 50161865
K		4x 3,8 mm 85100046
L		2x Flat Drop kabel 8,0 x 4,0 mm 85100045
1		2x 2,4–3,2 mm 6,9–8,1 mm TLG-1 Na vyžádání

Vyberte průchodky viz níže:

5		12x 4,7– 5,1 mm 80813534
7		10x 7,0 mm 85100018
	PŘIPRAVUJEME	

Sekce 4 Příslušenství

XXX

Vyberte 3 možnosti viz níže:

B	Tyčinka pro manipulaci s vlákny 80812311
K	Krimpovací držák svárů 80808018
R	Ribbonový držák svárů 80812439
N	ŽÁDNÁ



Příklady vytvoření jména:

COYOTE® STP L-2A-AA-77-NNN
 COYOTE® STP L-3C-DD-YY-7-NNN
 COYOTE® STP L-3E-YY-7-NNN
 COYOTE® STP L-4G-AAAA-WWWW-NNN



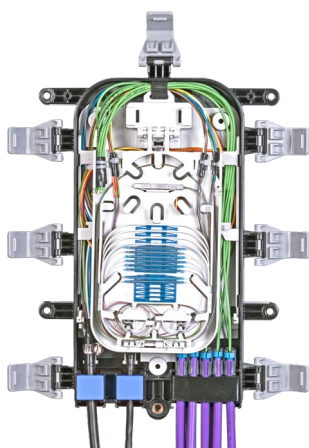

COYOTE® STP L-3C-DD-YY-7-NNN
SVAŘOVÁNÍ: 60 SVÁŘŮ V KAZETĚ STP-L
S KAZETOVÝM MANAGEMENTEM

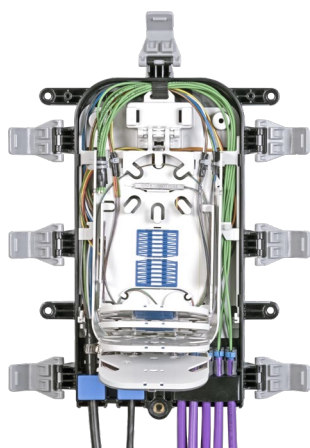

COYOTE® STP L-3C-DD-YY-7-NNN
SVAŘOVÁNÍ: 60 SVÁŘŮ V KAZETĚ STP-L
S KAZETOVÝM MANAGEMENTEM,
VYKLOPENÉ KAZETY

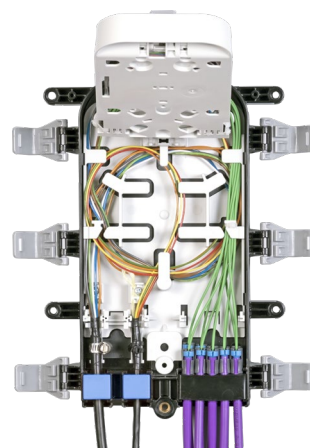

COYOTE® STP L-3C-DD-YY-7-NNN
SVAŘOVÁNÍ: 60 SVÁŘŮ V KAZETĚ STP-L
S KAZETOVÝM MANAGEMENTEM,
VYKLOPENÁ KAZETA STP-L

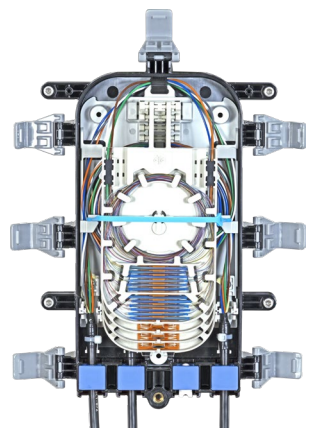

COYOTE® STP L-4G-AAAA-WWWW-NNN
SVAŘOVÁNÍ: 48 SVÁŘŮ
POMOCÍ KAZET STP-XL

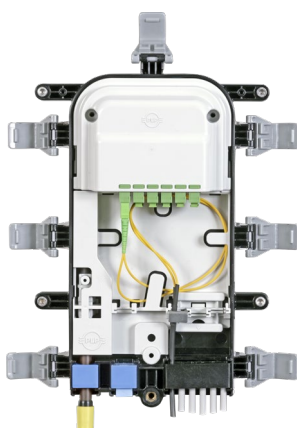

COYOTE® STP L-3E-YY-7-NNN
SVAŘOVÁNÍ: 24 SVÁŘŮ,
ORGANIZÉR
PRO PŘEDKONEKTOROVANÉ
DROP KABELY



Držák na sloup
STP-L



Držák kabelových
rezerv pro STP-L

TECHNICKÉ SPECIFIKACE

Vstupy / výstupy (množství × rozsah)	2× nebo 4× 2,4–14 mm (viz Konfigurator – Sekce 3 – Výběr průchodek)
Průchodky (typ a množství použitých průchodek)	Průchodkový systém – 2, 3 nebo 4 ks
Stupeň krytí	IP68
Stupeň ochrany proti nárazu	IK10
Materiál	PC
Barva	Černá RAL 9005
Rozměry (V x Š x H)	300 × 200 × 60/80 mm
Hmotnost	0,7 kg

OBJEDNACÍ KÓDY

Na vyžádání	Vlastní konfigurace
Viz Konfigurator (Sekce 1)	Spojka s organizérem samostatně
Viz Konfigurator (Sekce 2)	Kazetový kit samostatně
Viz Konfigurator (Sekce 3)	Průchodkový kit samostatně
854G.F1/000XF	Držák na sloup STP-L
854G.D9/000X	Držák kabelových rezerv pro STP-L
80813669	Kryt vysoký STP-XL, držák na 2 kazety, sada
854G.29/000XF	Držák trubiček STP-XL vnější

Více informací:

<https://www.micostelcom.com/cs/opticke-spojky/coyote-stp-l>

MICOS
TELCOM s.r.o.

+420 582 307 511
+420 582 307 688

telcom@micostelcom.cz
www.micostelcom.cz